

Barvy & Laky s.p.

Kralupy nad Vlt.

nabízí

Certifikovaný zateplovací systém

➤ TERBAL 18 ◀

vhodný na zateplení starších i nových objektů stavěných tradiční technologií, kde povrch tvoří zdivo, omítky, nebo beton na panelových objektech.

Tepelný izolant tvoří samozhášivý pěnový polystyrén.

Povrchová úprava tenkovrstvými omítkovými hmotami vytváří bohaté možnosti strukturování povrchu a architektonického zpracování objektů.

Montáž provádí smluvní partner.

V případě zájmu proškolíme a pověříme další firmy.

V současné době je náš systém aplikován na Berounsku a Slánsku.

Průměrná cena materiálu Terbalu 18 - 360 Kč/m² bez DPH.

Barvy a laky s.p., 278 65 Kralupy nad Vltavou
telefon (0205) 511 1 257, fax (0205) 216 74

Vydává MÚ, KaSS a fa Expres Print v Kralupech nad Vltavou. Náklad 2.200 kusů.
Sídlo redakce KaSS, nám. J. Seiferta 706, Kralupy nad Vltavou. ☎ 228 27 nebo fa Expres Print ☎ 23 590.
Povoleno OÚ Mělník pod č.j. 320616887. Zodpovědná redaktorka V. Pavlů, grafická úprava Mgr. P. Rotter.
Uveřejněné příspěvky nemusí vyjadřovat názory redakční rady Zpravodaje.
Změna programu KaSS, Klubu Pohoda a kina Vltava vyhrazena.
Sazba Expres Print, Sokolská ulice 139, 278 01 Kralupy nad Vlt.

Cena 3,- Kč

Zpravodaj

Měsíčník města Kralupy nad Vltavou

září 1993

cena 3,- Kč



ČTĚTE !!!

Na str. 4	"Akce 93" - starostova odpověď
Na str. 6	Budou se vám líbit Kralupy? - urbanistická studie
Na str. 8	Co najdete v průchodu
Na str. 9	Kralupské hospody
Na str. 11	Jesle, ano, či ne?
Na str. 12	Potkání hrozí!
Na str. 13	Černá kronika
Na str. 14	Na kole, autobusem, nebo pěšky?
Na str. 22	Křížovka o ceny !!

1. září - děti jdou do školy !

Máme pro vás

Desatero pro rodiče

(rady houstonské policie rodičům v Texasu a v Kralupech.)

1. Od nejtělejšího dětství dejte dítěti vše, co si přeje. Vyrostě pak s myšlenkou, že svět mu musí všechno dát.
2. Řekne-li dítě něco sprostého, smějte se. Bude se pak pokládat za velmi chytré.
3. Neříkejte mu nikdy: "To je špatné!", abyste u něho nevyvolali komplex viny.
4. Seberte všechno, co nechá rozházené. Tak v něm vzbudíte jistotu, že odpovědnost mají jiní.
5. Nechte dítě čist všechno. Sterilizujte nádobí, abyste jedli čistě, ale nechte jeho ducha, ať se živí odpadky.
6. Hádejte se vždycky před dítětem. Až vaše manželství ztroskotá, nijak ho to nezneklidní.
7. Dejte mu všechny peníze, které žádá. Nepotřebuje si je vydělat. Byl by to podařený pohled, aby dítě mělo stejné potíže jako vy.
8. Vyplňte všechna přání dítěte týkající se výživy, nápojů i komfortu. Jinak by se cítilo ošizené.
9. Zaujměte vždycky jeho stanovisko proti sousedům, učitelům a policii.
10. A když z něho opravdu vyrostě lump, rychle prohlašujte, že jste v té věci nemohli nic udělat.

Soukromá firma

M. Žambůrek

ZelFruet

Palackého náměstí 5, Kralupy nad Vltavou

☎ 0205 / 23 223

Velkoobchod ovoce - zelenina

**Nabízí soukromníkům,
závodním jídelnám a restauracím
odběr zboží v sortimentu ovoce - zelenina, nápoje**

Provozní doba :

Po - Pá : 6,30 - 16,30

Neděle : 16,30 - 18,00

Nabízíme v dohodnutých termínech i rozvoz zboží na místo.
Možnost telefonické objednávky zboží na tel. : 0205 / 23 223.

Soukromá firma

M. Žambůrek

ZelFruet

Palackého náměstí 5, Kralupy nad Vltavou

Vchod do dvora naproti OD Máj, mezi poštou a vjezdem do pivovaru.

☎ 0205 / 23 223

si Vás dovoluje pozvat do nově otevřené **minitržnice** v sortimentu
ovoce - zelenina, ovocné nápoje. Prodej čerstvého ovoce a zeleniny přímo od
pěstitelů (i ze zahraničí) za minimální ceny.

Prodejní doba :

Po - Pá 8,⁰⁰ - 17,³⁰

O čem se radí radní ?

Městská rada zasedala během prázdninových měsíců celkem třikrát, z toho jednou mimořádně. Ačkoli byla doba dovolených, radní se scházeli vždy téměř v kompletní sestavě.

První schůze se konala 15. 7. 1993.

Městská rada schválila:

- mzdové limity příspěvkovým organizacím města
- statut technické komise
- místo provizorního tržiště Na Františku
- prodej stánku na Seifertově náměstí z majetku Městského podniku služeb
- nové platové zařazení ředitelů technických služeb a bytového podniku
- pronájem zubní laboratoře pí Pipotové
- pronájem ovocných stromů u Zákolanského potoka p. Vaidlovi
- pronájem pozemku na Strachově panu Vojtěchovskému
- poskytnutí dotace MHD na měsíc srpen a září
- prominutí poplatků na dva měsíce p. Benešovi z alkoholu a tabáku.

MR nesouhlasila s :

- prominutím poplatku spol. Košar (hotel Praha) za užívání vyhrazených parkovacích míst na Palackého nám. na rok 1993 a požaduje jejich zaplacení v plné výši
- prominutím poplatků z prodeje alkoholických nápojů a tabákových výrobků majiteli restaurace "Na Krétě".

MR uložila:

- MÚ zajistit opravu střechy kryté haly a bazénu
- kontrolní komisi prověřit kontrolu výdajů za sekání trávy a cen tepla předepsaných MBP občanům
- starostovi připravit vyjádření k pozvánce Francouzů do města Banyuls
- zástupci starosty prověřit petici občanů z domu čp. 509.

MR revokuje své rozhodnutí ze dne 15. 10. 1992 o opravě verandy domu čp. 184 a souhlasí s úhradou nákladů na projekt a příspěvkem ve výši 25.000,- Kč.

Dále se městská rada zabývala bytovou situací ve městě, kontrolami provedenými MÚ a přípravou návštěvy z dánského města Ikast.

Druhé setkání radních se uskutečnilo 12. srpna.

Městská rada schválila:

- firmě Repka a Zeman pronájem pozemku do 30. 6. 1994 z důvodů zajištění topné sezóny
- činnost sázkové kanceláře FORTUNA ve městě
- výši odměn pro dobrovolné hasiče
- prominutí poplatků z alkoholu a tabáku p. Rehbergerovi (dům hasičů) a p. Bansethovi (bistro v Přemyslově ul. čp. 319)
- finanční účast města na budování kanalizace v ulici u zimního stadionu
- vypsání veřejné soutěže na výstavbu penzionu a jmenovala výběrovou komisi za předsednictví p. Petra, člena MR
- pronájem smuteční síně p. Cibulkovi
- žádost p. Novotného o finanční úlevu za pronájem stánku s prodejem ovoce-zelenina v Lobečku o polovinu na pět měsíců
- plán sadových úprav u sídliště Cukrovar a doporučila MZ uvolnit na ně finanční prostředky.

MR neschválila:

- žádost p. Humpla o snížení poplatků z alkoholu a cigaret v restauraci "U pytláka".

Na zasedání se též jednalo o využití budovy čp.20 (bývalé OSP), o rekonstrukci anténních rozvodů a opět o rezervaci a přidělování bytů zdravotnictví a školství.

MR prohlásila p. Koulu členem městského zastupitelstva (za odstoupivší pí ředitelku Knöpfungmayerovou) a vzala na vědomí zprávy odborů městského úřadu v Kralupech a informaci o návštěvě p. Davise z Agentury pro čisté prostředí.

MR dále rozhodla, že o prodeji či pronájmu nové budovy D2 (u kostela) rozhodne na mimořádném jednání rady dne 26.8.1993. Informaci o tomto jednání přinese ale až říjnové číslo Zpravodaje.

Petr Holeček

člen MR a zástupce starosty

Starosti starosty tentokrát na téma : Akce 1993

Dnešní název jsem si vypůjčil ze závěru (podpisu) anonymního pamfletu, který byl počátkem srpna "ilegálně" vylepován na městské plakátovací plochy. Aby "bojovníka (y) za lepší Kralupy" nepostihla pokuta za neoprávněné užívání plakátovacích ploch (jsou ve správě MěDM Kralupy) a jeho (jejich) "záslužná práce pro město" byla doceněna, budu tuto výzvu nejdříve citovat v originále, tzn. i s překlepy a pravopisnými chybami. Pouze vynechám dvě věty, kde je žalovatelné obviňování konkrétní osoby.

! Občane Kralup n/Vlt. !Co tomu všemu říkáš?

To co jsme si slibovali po listopadu 1989, že se zbavíme komunistické nomenklatury, která byla složena především z kolaborantů minulého režimu, kteří tu tehdy především organizovali vše pro svůj prospěch - lidově řečeno kradli, to je dnes ještě horší.

Ze zlodějíčků se stali lupiči a my necháme tuto loupež století volně probíhat a už jsme se zase stáhli do ulity jako za komunistického režimu. Vše je nám jedno a u moci jsou stále "bolševici" i když si myslíme že jsme přejmenovali ulice a oslavujeme jiné svátky, že se něco změnilo.

Bohužel k horšímu!

V čele města stojí učitel - přítel pěnivého moku, který místo toho jak manifestoval na komunistických oslavách dnes manifestuje na dnešních, přestože dodnes nepochopil co se ve městě děje.

V obchodech jste okrádání, kupujete nekvalitní potraviny, síť služeb se zhoršila a o cenových "přirážkách" vůbec nemluvě. Hlavně, že máte každou chvíli ohňostroj - ještě chybí lampiónový průvod. Pořádek ve městě není - most je plný prachu, spousta černých skládek! Komunikace se nebudují, výstavba ve městě žádná. Tržiště je přímo odstrašující svoji hygienou a úrovní. Záchod ve středu města by byl pro městské radní asi přepychem. Obchodní středisko jako dědictví minulého režimu je stále rozestavěno - tento p a m á t n í k se staví již 10 let!

Město je v rukou podvodníků, spekulantů, blbců o které se opíral i minulý režim, protože se bez nich neobešel.

Občane probud se, blíží se volby, jediné Ty můžeš změnit situaci ve městě, jednotlivec nedokáže nic musí nás být víc, kteří konečně řekneme dost podvodu, přetvářce, a lži!

Občane nenech se obelhávat, nenech se okrádat, braň se slovy, braň se protestem!

Účastni se těch akcí kde se můžeš ozvat!

Jedině Tvůj hlas něco znamená.

Akce 1993

Se zbabělým anonymem by se nemělo v žádné demokratické zemi vůbec "diskutovat", ale škody obecně napáchané těmito kreaturami v celých dějinách lidstva mne nutí alespoň na některé výroky reagovat. "Akce 93" začíná celostátním, všeobecným úvodem, s jehož některými názory též sám souhlasím. Vzápětí jsem zařazen mezi jednu z nejdůležitějších příčin katastrofální situace ve městě. Nevím, proč dali kralupští občané při komunálních volbách v roce 1990 ve městě nejvíc hlasů takovému člověku, který "dodnes nepochopil, co se ve městě děje", a přesto "manifestuje na dnešních oslavách". Nevím sice na kterých, protože jediné oficiální oslavy, které město organizovalo, byly k 90. výročí založení města. Dřívější "komunistické oslavy" byly protřepnou součástí života většiny z nás. Při svém původním povolání učitele nemám zašpiněné svědomí s reakcí na okupaci v roce 1968 a hlavně se vstupem do řad členů vládnoucí KSČ. Moji bývalí žáci i jejich rodiče mohou "Akci 93" potvrdit, že mimo výuky matematiky jsem děti vedl k dobrému vztahu k hudbě a zpěvu. Při veřejném uplatnění a záročení úmorných hodin nácviu svých pěveckých sborů nás vůbec nezajímalo, který spolek, či organizace má schůzi (jiné možnosti vystoupení nebyly), ale zda hudba v našem podání přinese radost a dobrou náladu (nejvděčnější publikum bylo např. v domovech důchodců). Zároveň jediná možnost veřejného uplatnění na komunistických oslavách přivedla mnoho mých žáků k amatérskému i profesionálnímu provozování hudby a zpěvu v jejich dalším životě.

Obchody a většinu služeb nevlastní ani neřídí město. (To snad by mohla "Akce 93" již od r. 1989 vědět.) Neznalost vlastníků na území města i současných pravomocí města je příčinou mnoha "dnešních pravd" neoprávněných kritiků. Tržiště bylo řadu let hygienikem trpěné provizorium. Pozemek je nyní restituován a město bude mít svou novou tržnici v Kaplířově ulici. Dva veřejné záchody ve městě (Hůrka a Lobeček) jsou sice málo, ale pro současného provozovatele TSM jsou již tak značně ztrátové a nejsou skoro vůbec veřejností využívány. Věřím, že po volbách si s tímto problémem

"Akce 93" hravě poradí. O pořádek a čistotu ve městě jsem usiloval již od svého mládí a asi nikdy nepřestanu osobně uklízet po druhých a pečovat o přijatelný vzhled okolí svého bydliště. (Na sídlišti Cukrovar je nás "na práci" zatím velmi málo.) Škoda jen, že např. černé skládky určité nedělají občané Kralup, ale mimozemšťané. Úklid komunikací, jeho četnost a kvalita je mimo dobré či špatné práce TSM také záležitostí značných finančních nákladů i investic do nové techniky. Je pravdou, že výstavba ve městě, jako všude jinde, je značně omezená, ale letošních 21 milionů z celkového 80ti milionového městského rozpočtu (převážně do plynofikace, kanalizace i výstavby a odvodnění komunikací - Kaplířova, Ke studánce, Hybešova ul.) není také málo.

Obchodní středisko D2 dostalo město do majetku 1.1.1993 a nákladem cca 7 mil. Kč bude do konce září 93 dokončeno.

Zapomněl jsem na časté ohňostroje: v listopadu 92 při oslavách města - sponzorovala firma Real (když si předtím dělala svůj "propagační ohňostroj" na Komenského náměstí) a v květnu 93 ohňostroj zorganizovaný a financovaný francouzským městem Banyuls.

"Občane, probud se a účastni se těch akcí, kde se můžeš ozvat." Naprosto souhlasím, a od nástupu do funkce vyzývám kralupskou veřejnost k větší spolupráci se zvolenou samosprávou. Nemusí to být jen na veřejném zasedání, či besedě MZ. Rád budu předávat svou funkci vzdělanému, pracovitému a poctivému člověku. Doufám jen, že to nebude autor popisovaného pamfletu.

Mgr. Pavel Rypnít
starosta města

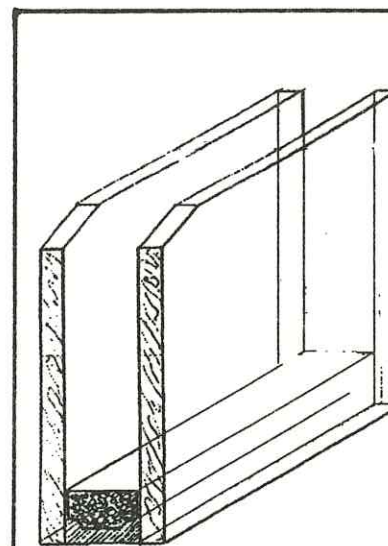

Firma **PEJŠEK** spol. s r.o.

oznamuje

zahájení výroby izolačních skel

na nové zahraniční výrobní lince

a dovoluje si Vám nabídnout okamžité dodávky tohoto progresivního výrobku s vynikajícími tepelně a zvukově izolačními vlastnostmi.

⇒ Okno s izolačními skly snižuje tepelné ztráty o 40% ve srovnání s jednoduchým zasklením.

⇒ Izolační skla vyrábíme v rozměrech, tvarech, druzích použitého skla včetně rozdělení meziprostoru ozdobnými mřížkami dle Vašeho přání.

Těšíme se na Vaše zakázky!

Najdete nás na adrese: **PEJŠEK spol. s r.o.**
Havlíčkova 97
Kralupy nad Vltavou

☎ 0205/21 686

Urbanistická studie centra našeho města

Odbor výstavby a územního plánování MÚ Kralupy n.Vlt. oznámil vyhláškou ze dne 30.7.1993 zahájení projednání návrhu územně plánovacího podkladu - Urbanistické studie centra města Kralupy n.Vlt.

Vypracování studie bylo zadáno s cílem navrhnout nový funkční dopravní systém v centru města. Zpracovatelé z Architektonického ateliéru Hlaváček & Partner stanovili podle zadání MÚ Kralupy n.Vlt. tyto dílčí cíle:

1. Umožnit plynulejší a bezpečnější průjezd po komunikaci II/101 (současný průtah městem) v úseku mezi podjezdem pod železniční tratí Praha-Děčín a mostem TGM přes Vltavu. V návrhu je nahrazena současná světelně řízená křižovatka v Mostní ulici novou výkonnější okružní křižovatkou.

2. Navrhnout nové autobusové nádraží v přednádražním prostoru a zajistit jeho napojení na průtah silnice II/101 novou vnitroměstskou komunikací.

3. Navrhnout napojení Kralupského mlýna a pivovaru Bohemia na základní komunikační síť tak, aby nebyla narušena funkce a provoz pěší zóny.

4. Umožnit bezpečný a pohodlný pěší a cyklistický provoz v celém území.

Ve variantě A je navrženo rozšíření Mostní ulice a mostu TGM o dva jízdní pruhy a vybudování okružní křižovatky. Tato úprava je provázána nutností vykácet stromořadí podél existující komunikace. Směrem ke Komenského škole je navržen nový výjezd napojený na novou městskou třídu, která bude sloužit průjezdu autobusů a nákladní dopravy k nádraží a do průmyslové zóny za nádražím. Tato komunikace odlehčí prostor Komenského náměstí a ulic Žižkova a Havlíčkova. S realizací této nové městské třídy jsou spojeny demolice čtyř obytných domů v Libušině ulici. Zřízení komunikace s parametry potřebnými pro nákladní a kamionovou dopravu si vyžaduje také demolici budovy dnešní zvláštní školy. Zpracovatelé studie považují mlýn a pivovar pro nejbližší desetiletí za stabilizované v centru města a proto navrhují rozšířit Žižkovu ulici zbouráním obchodů (východní fronta domů) a posunutím stavební čáry cca o 13 m tak, aby v uvolněném prostoru mohly vzniknout dvě komunikace oddělené pruhem zeleně. Rozšířením komunikace na cca 28 m vznikne vzdušný městský prostor charakteru bulváru či podlouhlého náměstí.

Mezi jednotlivými částmi řešeného území v současnosti existují významné pěší vztahy a na řadě míst dochází k nežádoucím střetům s automobilovou dopravou. V současné době ani v nejbližší budoucnosti nelze nejživější část centra města úplně uzavřít pro automobilovou dopravu a vyhradit ji pro zřízení pěší zóny. Mlýn a pivovar budou ještě dlouho v centru města fungovat a vyžadovat dopravní obsluhu nákladními automobily.

Dnešní významná pěší trasa od nádraží ČSD - ulice Husova - Jungmannova - podchod pod železniční tratí Praha-Děčín - ulice Podřipská bude vylepšena lávkou pro pěší, která bude zavěšena na konstrukci železničního nadjezdu. Pro zvýšení bezpečnosti pěšího provozu ve městě budou na úseku dlouhém cca 600 m vybudovány 3 lávky - jedna bude nad novou okružní křižovatkou na průtahu silnice II/101, druhá bude se spirálovými rampami za

kostelem sv. Václava a třetí bude lávka zavěšená na konstrukci železničního nadjezdu. Pohodlný a bezpečný přechod pěších a cyklistů přes Vltavu bude nutno zabezpečit novou lávkou směřovanou na levém vltavském břehu do klidné zóny mezi nemocnicí a nově navrženou obytnou čtvrtí za Komenského školou.

Ve variantě B přistoupili zpracovatelé studie k zadanému úkolu s vědomím, že vzhledem k novým vlastnickým vztahům a finančním možnostem města nelze počítat v návrhu s rozsáhlými demolicemi a vysokými investičními náklady.

V dopravním řešení jsou sledovány tyto cíle:

1. Dořešení provozu křižovatky za podjezdem pod železniční tratí a návrh bezpečného propojení pěší trasy přerušené průtahem silnice II/101.

2. Zvýšení plynulosti dopravy na silnici II/101 v úseku mezi mostem TGM a železničním nadjezdem trati Praha-Děčín včetně bezpečného přechodu pro pěší.

3. Odklon nákladní dopravy směřující do průmyslové zóny na jihovýchodě území a řešení autobusové dopravy směřující k nádraží ČSAD.

4. Snížit nepříznivé vlivy nákladní dopravy směřující do pivovaru a mlýna.

5. Dořešení přednádražního prostoru s ohledem na bezpečnost pěších a na zlepšení dostupnosti automobilem včetně zajištění parkovacích ploch pro osobní automobily.

6. Začlenění levého vltavského břehu do městského interieru. Významnou změnou dopravního řešení je zrušení odbočení z Mostní ulice na Komenského náměstí kolem obchodního domu Máj a nahrazení světelně řízené křižovatky klasickou křižovatkou ve tvaru T. Nová křižovatka také ve tvaru T (v těsné blízkosti nemocnice) umožní odklonění autobusové a nákladní dopravy východním směrem na okruh mimo centrum.

Bude povolen jednosměrný příjezd nákladních automobilů ke mlýnu a pivovaru a zásobování obchodního domu Máj.

Autobusová doprava bude v úseku mezi novou křižovatkou a nádražím ČSD vedena oběma směry po okruhu. V oblasti centra, jihovýchodně od průtahu silnice II/101 je navrženo nové autobusové nádraží. Parkoviště u nádraží, na konci Husovy ulice je navrácen původní účel a bude opět možno parkovat u kostela. Parkoviště před Komerční bankou má být zrušeno a po doplnění zelení zde bude přístup pouze pro pěší.

Komunikačním řešením a dostavbou území v rámci varianty B jsou existující pěší vazby v některých úsecích oslabeny, někde posíleny. Je vytvořena nová pěší trasa od nového autobusového nádraží krytou obchodní pasáží, přes Komenského náměstí a poté vedená po lávce, zavěšené na mostní konstrukci do Lobečku. Na této nové pěší trase je jediné křížení s automobilovou dopravou na novém okruhu u nemocnice.

Na pěší trase mezi nádražím ČSD, Palackého náměstím a Jungmannovou ulicí je navržen systém dvou lávek zavěšených na konstrukci železničního nadjezdu. V prostoru křižovatky u obchodního domu Máj je ve variantě B navržen podchod pro pěší, který v případě "velké vody" nebude fungovat.

Tato varianta předpokládá, že v dalekém výhledu bude

možno doplnit komunikační systém o další část okružní komunikace s mimoúrovňovým křížením v místě nájezdu na most. Toto řešení je ale podmíněno regulací Vltavy v tomto místě.

Tato informace byla zpracována z textové části

Urbanistické studie. Obě varianty je možno objektivně posoudit pouze ve spojení s grafickou částí a proto doporučuji spoluobčanům účast na veřejném projednání, které se uskuteční ve čtvrtek 9.9.1993 ve velké zasedací síni MÚ Kralupy n.Vlt.

Připravil *ing. Karel Novotný*

V pondělí 13. září ve 14,00 hodin se koná ve velké zasedací místnosti MÚ
VEŘEJNÉ ZASEDÁNÍ MĚSTSKÉHO ZASTUPITELSTVA.
Srděčně zveme všechny občany.

Kralupský rasismus ?

Jsem obětí rasové diskriminace. Nemohu za to, že mám jinou barvu kůže. Snažím se s každým vycházet po dobrém, ale moji sousedé mi neustále dávají najevo, že jsem jiný, že moje rasa je špatná a dávají mi za vinu všechny chyby lidí se stejnou barvou pleti. Dokonce mě používají jako strašáka na své děti. Častokrát jsem zaslechl jak matka synovi říká: "když budeš zlobit, odnese si tě ten od vedle a víš, že oni jedí děti". Na schodech mě nezdraví a za mými zády si vyměňují významné pohledy. Mám strach, když se vracím večer domů. Bojím se o svou ženu a děti. Kdo je ochrání před zlobou těch "druhých". Nedávno nám do dveří vryli ohavné obrazy a já mám strach. Žijeme přece snad v demokratické společnosti, kde se lidi nerozlišují podle barvy, ale podle svých skutků a kde nikdo nemá mít výhody oproti jiné rase.

Promiňte, málem jsem zapomněl: já jsem bílej.

Paavel Křeček

**Z.S. a Sauna Kaučuk Kralupy na Vlt. oznamuje návštěvníkům,
že opět zahajuje provoz od 1. září 1993**

pondělí	15 - 18 muži	18 - 20 společná	pátek	10 - 20 muži
úterý	10 - 20 ženy		sobota	9 - 12,30 muži 13,30 - 18 ženy
středa	12,30 - 21 ženy		neděle	zavřeno
čtvrtek	12,30 - 21 muži			

V sauně je možnost masáží, připravujeme pedikúru a solárium. Možnost zakoupení permanentek, sleva studentům a důchodcům. Zaměstnanci Kaučuku zvýhodněni.

Od 1.9. - 1.10. je zkrácený provoz - v pondělí a sobotu je zavřeno.

Dvíře služeb - vedoucí J. Tomek



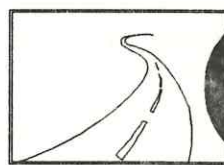

Cesta

V jednom německém přísloví se říká, že ten, kdo vykoná nějakou cestu může vyprávět. Učitelé z kralupských škol se hned na začátku prázdnin vydali na cestu, o které je jistě co vyprávět. Jeli do Holandska, kde na ně už čekali milí a přátelští obyvatelé města Ede a stali se na několik dní jejich pozornými hostiteli. Bylo velmi zajímavé seznámit se s životním stylem, způsobem bydlení, rodinnými a mezilidskými vztahy v Nizozemí.

Pedagogové nemohli samozřejmě opomenout navštívit Naarden a s úctou tam položit kytici ke hrobu J. A. Komenského. Všichni dávali za pravdu K. Čapkovi, že Holandsko je zemí atraktivních turistických cílů, větrných mlýnů, grachtů, ale také tolerantních a pracovitých lidí.

Moc nás potěšilo, že Holanďané našli zalíbení v naší vlasti a ani Kralupy pro mnohé z nich není prázdný pojem. Při loučení u autobusu před odjezdem mnoho našich nových přátel slibovalo, že nám návštěvu oplátí. A tak na tuto cestu nebudeme jenom vzpomínat a vyprávět o ní, ale těšit se na dopisy z Holandska a snad i na shledání.

Poděkování všech třiceti sedmi účastníků zájezdu platí hlavně pí Hetty Joosten v Ede.

D. Knöpfelmacherová



AUTODÍLY



(vedle BIOFARMY)

Ing. Jan Prachař, Přemyslova 1052, Kralupy nad Vlt.

NABÍZÍ

- AUTOMOBILOVÉ NÁHRADNÍ DÍLY světových značek
- OBJEDNÁVKOVÝ SYSTÉM PRODEJE DO 48 HODIN
- VÝHODNÉ CENY

Otevřeno po - pá 9 - 18 hod.

Špičkové světové výrobky!

Rozhovor o lejně aneb

Otevřený dopis městskému zastupitelstvu

Mezi lidem obecným se slovního spojení rozhovor o h...ě, používá pro rozmluvu o něčem zbytečném a nic neřešící. Já bych však chtěl svým dopisem, když už nic vyřešit nemohu, alespoň upozornit na ne zcela nejmenší starost obyvatel středu naší obce. Nevím, kdo je zodpovědný za to, že v centru Kralup není jediný veřejný záchodek, zda městský úřad, či technické služby. Rozhodně bych však přál onomu radnímu, nebo technickému služebníku, který má v referátu čistotu města, aby se do svého, jistě přepečlivě uklizeného, bytu vracel průchodem v němž se po kotníky brodí lidskými výkaly. Omlouvám se P.T. čtenářům za možná přílišný naturalismus svého dopisu, ale píše jej právě po té, co jsem se vrátil domů, podoben pěšáků, blížícího se přiskokem vpřed do týla nepřítelů. Ačkoli neschvaluji vyměšování občanů v průchodech, domnívám se, že umístěním několika, byť i přenosných záchodků v centru by se občanům a potažmo i městským průchodům, značně ulevilo.

David Kačer



Zprávy od kralupských stolů

Na okrajích našeho města jsou dvě hospody, které v horkých dnech měsíce srpna navštívila naše kontrolní skupina. Přestože jsou v místech, kde v širším okolí není konkurence, poměrně dost se od sebe liší.

V Zeměchách,

v dobách, kdy vesnice bývala ještě samostatná, se tu prý užívaly až tři hospody. Dnes je zde jen jedna, hned pod hřbitovem, téměř uprostřed mezi domy. Je bez názvu - bohužel ani otvírací dobu jsme nikde na dveřích či oknech nenalezli.

Díky horku seděli žíznivci raději na schodech venku, i když pár stolků by určitě šlo před vchod umístit. Hospoda je soukromá, leč změnou majitele se uvnitř nezměnilo nic. Malba na stěnách, kamna i zaprášená okna a snad i uschlé mouchy mezi nimi pamatují hodně generací hostů. V místnosti je asi 25 - 30 míst, daleko větší je však sál za dřevěnou přepážkou - ale prý se v něm již hodně dlouho nic nepořádalo. Obsluhoval nás chlapec asi patnáctiletý a k jídlu nám nabízel pouze tlustostěnný párek. Čepují tu Krušovickou desítku za 6,50, vaří 7 g kávu, na polici trní nějaké sušenky a láhve s limonádami a to je vše, co zde nabízejí. Opomeneme-li nezbytný automat, je záchod "klasický" bez základního hygienického vybavení, dokonce i bez splachovačů. Škoda, romantické Zeměchy by si zasloužily svou jedinou "osvěžovnu" daleko kulturnější.

Majitel: p. Svášek.

Hospoda U pytláka,

majitele p. Vítka Humpla, leží na konci Minic při silnici na Prahu. Upozorní vás na ni poutače v obou směrech a vstoupíte-li dovnitř, uděláte dobře. Čistá a upravená místnost asi tak pro 40 hostů, vyzdobená loveckými trofejemi, akváriem a květinami, vypadá velmi přitažlivě. Rychlá obsluha nabízí pivo Podkovář za 9,- Kč. Na jídelním lístku, mimo studené kuchyně, je 12 minutek a 5 pokrmů z ryb (vše v rozmezí 43 až 65,- Kč + přílohy) - mimochodem skvěle upravených, chuťově pestrých a co do množství velmi slušných porcí. Bohatý je i výběr nealkoholických i alkoholických nápojů. Otevřená okna sice vpustí hluk z ulice, ale poklid ruší spíše televize, kterou nikdo z hostů nesleduje. Kvalitní zařízení podtrhují i špičková sociální zařízení.

Otvírací doba: po - út 10 - 22 so 11 - 23
pá 10 - 23 ne zavřeno

SCHPEH

Sokolové se chystají na XII. sokolský slet

Tělovýchovná organizace Sokol, v minulých letech těžce zkoušená a dvakrát ve své činnosti násilně umlčená, přece jen dnes ožívá a její členové chtějí ukázat, jak se snaží. Chystají XII. slet v roce 1994.

Bývaly slavné všechny předchozí slety, byly chloubou doma, vzbuzovaly obdiv v cizině. Nejobdivuhodnější bylo, že vykvetly z dobrovolné práce členů, z nezměrné oddanosti, obětavosti, kázně a lásky. Tak tomu má být i dnes, v době svobodného života. Jsme schopni přinést oběti, aby se téměř zapomenuté obnovilo? Ti, co se vrátili a stále ještě vracejí do sokolských řad, jsou k tomu odhodláni.

Kralupští sokolové začnou s nácvikem na slet v září 1993. **Vy všichni, kteří přejete sokolské myšlence a kteří třeba jste ještě váhali s návratem do tělocvičny, přijďte, čekáme na vás.** Váš zájem posílí naše snažení a odhodlání. Nebude nás tolik jako to bývalo dříve, ale i tak chceme přispět všemi silami ke zdaru XII. sletu 1994. Ti, kdož jsou pamětníky, necht' se rozpomenou a mladá generace, k níž Sokol zatím nepromluvil, pozná v čem je síla a krása cvičení, prodchnutého ušlechtilými myšlenkami a snahami, vlastenectvím a mravními hodnotami.

K hlavním sponzorům a organizátorům příprav a propagace XII. sletu patří i Michael Kocáb, kterého si všichni vážíme za vykonanou práci, jež mu byla svěřena. Kéž svým příkladem podníti i ostatní veřejnost, aby nezůstala lhostejná a připojila se k nám!

Nashledanou v tělocvičně a v další práci.

Zdar XII. sletu!

Anna Lipíková

Archeologický výzkum na Kralupsku

Při výstavbě dálnice D 8 z Prahy do Ústí nad Labem byl proveden v roce 1992 předstihový archeologický výzkum z důvodu, že stanovená trasa dálnice procházela archeologicky nejbohatšími končinami Čech.

Jedním z vybraných míst archeologického průzkumu se stalo návrší nad levým břehem Vltavy u obce Vepřek, odedávna známé jako bohaté archeologické naleziště.

Průzkum prováděli archeologové Národního muzea v Praze se spolupracovníky zabývajícími se přírodními vědami. Při průzkumu vědcům velice pomohli brigádníci organizovaní základním článkem Hnutí Brontosaurus Kralupy. Modernímu archeologovi nejde jen o nálezy předmětů, ale také o doklady životního prostředí tehdejšího člověka, o doklady, které formovaly jeho historii a kulturu. Nálezy tedy posuzovali antropologové - (nálezy koster), odborníci zkoumali pylová zrnka a určovali obraz vegetace v té době, zoologové určili podle nálezů a otisků stop živočichy, kteří v té době žili a další odborníci skladbu krajiny.

Výsledky tohoto výzkumu budou vystavovány v Městském muzeu v Kralupech nad Vlt. Zahájení výstavy spolu s přednáškou pracovníků Národního muzea v Praze se bude konat v úterý 21. září v 17,00 hodin v místnostech muzea. K dispozici bude i publikace nazvaná "Vepřek, archeologický výzkum na Kralupsku", kterou vydalo Národní muzeum v Praze spolu s Městským muzeem v Kralupech nad Vltavou. Podrobně se v ní budete moci seznámit s výsledky výzkumu. Publikace je pojatá populárně, doplněna fotografiemi a kresbami a poví běžnému čtenáři hodně o době prehistorické na Kralupsku.

Městské muzeum zve všechny občany nejen na zahájení výstavy, ale také na prohlídku exponátů.

Dr. Růžena Hynková

Technické služby města Kralup nad Vltavou
dávají na vědomí všem obyvatelům, že od 1. 8. 1993 vlastní

ZÁZNAMNÍK

na č. telefonu 23341. Stejně číslo má i fax.

Na telefonním čísle 23 341 můžete tedy nechávat své případné připomínky.



kaplička

V Olovnici, nevelké obci sousedící s Kralupami nad Vlt., kam náleží farnost, stávala na rozcestí kamenná zvonička - místní obyvatelé ji označovali za kapličku. Podle záznamu obecní kroniky prý pocházela z roku 1751. Byl v ní totiž zavěšen zvon, údajně prvovýrobek pražské zvonařské dílny A. Franka z r. 1751. Na zvonu byly reliéfy Panny Marie s dítětem, sv. Vojtěcha a sv. Jana Nepomuckého. V roce 1982 byla zvonička částečně demolována při přesunu jednotek okupační sovětské armády a v dalším roce odstraněna. Po deseti letech, v červenci 1992, bylo započato se stavbou nové zvoničky. Práce byly ukončeny za jedenáct měsíců. Nový objekt byl budován podle dochovaných dokumentů původní stavby. V neděli 27. června t.r., u příležitosti místní poutě, byla zvonička benedikována kralupským děkanem Dušanem Řezaninou, který posvětil i nový zvon. Ten byl ozdoben stejnými reliéfy jako původní z roku 1751, který odcizil neznámý pachatel.

Nový zvon, o váze 56 kg a laděný v tónině B^{b2}, ulitý v dílně Dytrychových v Brodce u Přerova, byl zakoupen z darů místních občanů. Stavba, umístění na návsi, i úprava jejího okolí byly prováděny brigádně (970 odpracovaných hodin). Do zvoničky byla vložena pamětní listina v níž je věta: "... V této tíživé době byla v obci nalezena síla pro obnovení kapličky jako obecní památky, která se stala symbolem úcty k našim předkům a současně symbolem víry v lepší budoucnost."

Při předání objektu do užívání, kdy se i přes nepřízeň počasí dostavilo více jak dvě stě občanů, připomněl místní starosta pan Zdeněk Houska, jehož zásluhou byla stavba realizována, právě tento motiv. Obřad konající kněz zhodnotil význam zvoničky - kapličky jako projev křesťanského vědomí, které přetrvalo v obci i přes bezmála půlstoletou nepřízeň. Společnými modlitbami a zpěvem svatováclavského chorálu a státní hymny byla slavnost, prožívaná jako sváteční chvíle celé obce, ukončena.

BLANKA M.

Jesle. Ano, či ne?



Jinou odpověď uslyšíme od starších lidí, jinou od maminek malých dětí, ale i od jejich babiček. Pro objektivní názor bude snad dobré něco se o současných kralupských jeslích dozvědět.

Jako mnoho jiných zařízení a organizací stály v roce 1991 i jesle před problémem, zda jsou perspektivní, zda budou využity. Zpočátku se znatelně snížil počet dětí (ze 45 na 25), což vyvolalo potřebu snížit i počet zaměstnanců o pět pracovníků. Ve snaze vyjít vstříc maminkám na mateřské dovolené, studujícím a všem, které z jakýchkoliv důvodů potřebují jednorázově (na několik hodin i na celý den) svěřit své dítě (1 - 6 let) do odborné péče se zajištěnou celodenní stravou, zavedly jesle tuto placenou službu. Služba se zaběhla, měsíčně se zde vystřídá průměrně 30 dětí a maminky si pochvalují, že mohou bez problémů navštívit lékaře, přivydělat si při mateřské dovolené, studovat a pod.

V únoru 1992 narůstá zájem maminek o umístění dětí v jeslích natolik, že musí být otevřeno další oddělení. Do jeslí dochází 45 dětí. V listopadu téhož roku bylo v jeslích otevřeno oddělení pro opakovaně nemocné a alergické děti, které jsou pod denní kontrolou dětské lékařky a mají zvláštní ozdravný režim: inhalace, částečná makrobiotická strava a další.

Hodnotíme-li po sedmi měsících přínos tohoto oddělení, je zřejmé, že se nemocnost značně snížila. Řeči čísel - denně dochází do jeslí 87% těchto dětí. Pro svou specifickou muselo být toto oddělení upraveno. Náklady na rekonstrukci se podařilo značně snížit díky pomoci rodičů. Bez ní by si jesle tento krok mohly dovolit jen těžko.

Od dubna 93 se jesle rozhodnutím MZ staly samostatným právním subjektem, což v praxi znamená, že vedení jeslí může samostatně rozhodovat o co nejlepším využití přidělené částky.

Díky tomu a díky příspěvkům sponzorů jsme mohli uskutečnit v "dějinách jeslí" nebyvalý záměr - 14-tidenní ozdravný pobyt v Jánských Lázních. Nápad vyšel z řad rodičů. Jednalo se vlastně o experiment jak jeselských sester, tak i rodičů. Přece jen šlo o dost malé děti. Výsledek byl neočekávaný: ani jedno dítě neonemocnělo. Sestry dětem zvýšenou péčí nahradily rodinu.

Experiment se tedy vydařil a sestry se rozhodly pro opakování této akce v příštích letech, a to i přesto, že jejich pracovní den trval 24 hodin. Takže, najdou-li se pro tuto prospěšnou akci sponzoři ...

Za letošní rok chceme poděkovat zejména: a.s. Česká spořitelna, s.p. Vitana a a.s. Pivovar Kralupy, fa Elaso, p. Dočekalovi, PTZ Nelahozeves, a to za finanční příspěvky i za věcné dary spojené s ozdravným pobytem dětí.

Dále děkujeme fa MASCODY-LYNETTE za hračky pro děti a všem rodičům, kteří se podíleli na zlepšování prostředí v jeslích a okolí, a to zejména p. Ocáskovi, Konířovi a Gáborovi.

Jesle - ano, či ne? Názory se velice různí. Jsou odpůrci i zastánci tohoto zařízení. Všichni zájemci si mohou obrázek o prostředí i personálu doplnit osobní návštěvou v jeslích. Jsou srdečně zváni.

- kolektiv jeslí -

VÁŽENÍ RODIČE

Dovolujeme si Vám oznámit, že od 1. září 1993 budou ordinace

MUDr. L. NOVOTNÉ a MUDr. M. NEJEDLÉ

nově umístěny v areálu 8. MŠ v Kralupech n. Vlt.,
ul. gen. Klapálka 976 (proti sídlišti V zátiší)

* *Ordinační hodiny zůstávají nezměněny**

pondělí - pátek 7,30 - 12,00

odpolední ordinace

pondělí do 17,00 MUDr. Nejedlá

čtvrtek do 17,00 MUDr. Novotná

MUDr. M. Nejedlá

MUDr. L. Novotná

prakt. lékař pro děti a dorost

prakt. lékař pro děti a dorost

! UPOZORNĚNÍ !

Městský úřad Kralupy nad Vltavou, odbor životního prostředí a zemědělství upozorňuje občany na vyhlášku o povinném hubení potkanů, krys a myší, kterou schválila dne 24. 6. 1993 na svém zasedání městská rada. Vyhláška je zveřejněna na vývěskách Městského úřadu a je nutné se seznámit s jejím obsahem.

Protože v našem městě došlo ke zvýšenému výskytu škodlivých myšovitých hlodavců, především potkanů, bude dne 1. září 1993 zahájeno jejich povinné hubení. Tato akce se provádí na doporučení okresního hygienika ve všech objektech města jako důležité opatření k ozdravení životního prostředí. Hubení myšovitých hlodavců je významné z hlediska zdravotního a hospodářského. Potkani i drobní myšovití hlodavci mohou šířit nakažlivé nemoci a způsobit nákazu lidí a domácích zvířat. Působí značné škody tím, že napadají potravinářské suroviny a výrobky. Je nutno proti nim vést cílevědomý boj.



Zajištění deratizace je povinností majitelů objektů a provozoven. Hubení myší na veřejných prostranstvích dá provést MÚ na vlastní náklady.

Po skončení hubící akce tj. 30. listopadu 1993 bude pracovníky odboru životního prostředí uskutečněna kontrola provedené deratizace.

Deratizaci provádějí např. tyto firmy: DEMA, práce DDD, Jindřich Maršoun, Alšova 1230, Neratovice (tel. objednávky přijímá Drogerie Barbora - Neratovice, tel. 682646). Jaroslav Rybák, Náměstí republiky 996, Neratovice. Firma DDD, M. Horáček, Neratovická 462, Kostelec nad Labem.

Deratizační firma musí mít osvědčení o zvláštní způsobilosti a povolení okresního hygienika z Mělníka.

Připomínky k odbornosti a účinnosti deratizace jsou majitelé objektů povinni nahlásit okresnímu hygienikovi v Mělníku č. tel. 0206/622443 nebo MÚ Kralupy nad Vlt., odbor životního prostředí a zemědělství.

Alena Hubálková,

odbor živ. prostředí a zemědělství

Situace v zajištění stomatologické péče

Městský úřad v Kralupech nad Vltavou, odbor sociálních věcí a zdravotnictví sděluje, že informace, která byla čtenářům podána v minulém Zpravodaji a týkala se zrušení lékařské služby první pomoci na stomatologickém oddělení a dalšího nezajišťování péče o školní mládež, již není pravdivá. Z iniciativy kralupských stomatologů bude od 1. 9. 1993 zajišťována lékařská služba první pomoci na zubním vždy v sobotu a v neděli od 7,00 do 13,00 hodin v budově polikliniky v Kralupech nad Vlt. Po dokončení ordinace (asi během září) bude zajišťována v kralupské nemocnici.

Péče o školní mládež bude od 1. září 1993 poskytována ve stejném rozsahu jako dříve.

Světlana Holmanová

vedoucí odboru soc. věcí a zdravotnictví

! STAVEBNÍ ZÁKON !

Vzhledem k tomu, že některé stavby ve městě nejsou dostatečně udržovány a nepříspívají k dobrému vzhledu města, upozorňuje odbor výstavby MÚ, že na základě stavebního zákona § 86 je vlastník stavby povinen udržovat stavbu v dobrém stavu tak, aby nevznikalo nebezpečí požárních a hygienických závad, nemohlo dojít k ohrožení zdraví a života lidí, dále k jejímu znehodnocení a zhoršení vzhledu stavby.

Neprovádí-li vlastník řádně údržbu stavby, může mu stavební úřad nařídit, aby v určeném termínu a za stanovení podmínek zjednal nápravu.

Udržovací práce většího rozsahu jako např. oprava fasády včetně lešení, přeložka krytiny střechy, výměna oken a dveří (při zachování stejných rozměrů), přestavba ohradní zdi a pod., podléhají dle § 55 stavebního zákona tzv. "Ohlášení stavebnímu úřadu", písemně na předepsaných tiskopisích.

Drobné udržovací práce, které je stavebník rovněž povinen provádět, ale nepodléhají tzv. "ohlášení", jsou např. menší opravy vnitřních i venkovních omítek, podlah a dlažeb, nátěrů okapů, oken a pod., jakož i opravy a výměna zařizovacích předmětů ústředního topení, zdravotní techniky, kuchyňských linek atd.

Jakékoliv zásahy do nosných konstrukcí, vzhledu budov, změny dispozice a užívání, jakož i rekonstrukce plynových a elektrických zařízení, však nelze provádět na "ohlášení", ale podléhají vydání stavebního povolení.

Antonín Vrba, vedoucí odboru

Vraždy a krádeže**aneb Policie informuje**

Krade se a krade, pravil pan kpt. Stoklásek, když jsem ho navštívila na policii. Nenechavci navštívili i dva byty policejních úředníků. V prvním případě se jim to 26.6. nepovedlo. Nadstrážmistr Michal Hanousek opatřil svoje obydlí těmi správnými zámky, takže škoda čítala pouze poškozené dveře. Zato o deset dnů později, při návratu policejního inspektora Stokláskova domů, to byla spoušť! Zde prý nešlo o klasickou bytovou krádež, ale spíše to vypadá na akt pomsty.

Jenže ono se chodí tak dlouho se džbánem pro vodu, až se ucho utrhne. Jako se tak stalo v případě V.Š.(1963) a M.M. (1970), kteří přiznali odcizení 12 jízdních kol a ještě vloupání do rodinného domku a do skladu na zimním stadionu.

Znovu apelujeme na občany. Nepomáhejte zlodějům tím, že svoje kola necháte bez dozoru a odemčená.

O tom, že třináctka je nešťastné číslo je určitě přesvědčen majitel Volkswagenu Golf Economic, který parkoval na Hůrce v Kralupech a 13.7.1993 mu byl tento vůz odcizen. Přišel tak nejméně o 150 000 korun.

Ale ani 2. červenec nemusí být pro každého tím nejšťastnějším. To zjistil švýcarský občan, který byl přepaden v Nelahozevsi. Chtěl získat pouze informace a ze zdánlivě dobrých lidí se vyklubali neurvalci, kteří cizince srazili k zemi a vzali mu 20 000 švýcarských franků, 2 000 českých korun a další předměty, vše v hodnotě půl milionu korun! To budou vzpomínky na Čechy!

Touhou po alkoholu asi trpěli pachatelé M.M. (1957) a S.J.(1953), kteří se vloupali do vinárny na stadionu Čechie. A aby jim ho nikdo neukradl, hned to raději vypili a ráno je objevila policejní hlídka na zastávce před SD Vltava značně podroušené.

Další bod k dobru si mohou připsat policisté za usvědčení pachatele U.J. (1970), který zcizil tchánovo auto značky Lada Samara a havaroval s ním.

Smutný a hrůzný případ se stal 12.8. t.r. v kaučukářské ubytovně.

Co přimělo rumunského občana (1955), aby si tento den doslova podřízil hrdlo, dosud policie nezjistila, neboť je v ošetřování v mělnické nemocnici a jeho stav je vážný.

Opravdu podivně se bavily tři děti na hřbitově v Ledčicích!

Nezletilý Š.M. a E.J. (oba 1985) spolu s H.L. (1986) zdemolovali padesát dva hroby. Prý se jim líbilo jak drnčí sklo, a tak rozbíjeli svítilny, pomníky, urny ... Co si nesou tito mladí lidé do života, když nechtějí ani památku zesnulých, se bude se mnou ptát asi více čtenářů.

Podle informací kpt. Stokláskova sepsala V. Paulů

MP Marie Pichová

opravy a výroba brašnářské galanterie
opravy kožených oděvů
zašívání obuvi

Lutovítova 29 (nad ČSAD), Kralupy n/Vlt.

Vinárna "U Procházeků"

p r i j m e

na vedlejší pracovní poměr (brigádu) spolehlivou ženu pro výpomoc v kuchyni, případně k obsluze.

Pracovní doba dle dohody.

Zájemkyně se mohou hlásit osobně od 7. 9. 1993 od 18,00 denně ve vinárně "U Procházeků", Velvarská 516, Kralupy nad Vlt. III. Telefon 220 24.

Společenská rubrika

Blahopřejeme našim spoluobčanům,

kteří se dožívají v září 1993 významných životních jubileí. Přejeme jim hodně zdraví, radosti a spokojenosti.

80 let Bohuslava NETÍKOVÁ, Dvořákovo nám. 585/I
Marie NOVOTNÁ, Revoluční 531/II

85 let Marie FIRBACHEROVÁ, V zátiší 1015/I
Bohumil PETŘÍČEK, Sídliště 658/II
Františka VESELÁ, V zátiší 1005/I

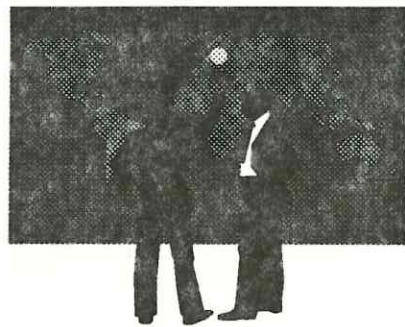

Pochvala starostovi

Vážený pane starosto,

z podnětu pana poslance JUDr. Jiřího Vyvadila jsem se zabýval postupem Vašeho úřadu při řešení sociální situace žadatelů o dávky sociální péče. Na základě získaných poznatků konstatuji, že způsob, jakým v této oblasti postupujete, je plně v souladu jak s dnešními právními předpisy (zákon č. 100/1988 Sb. a č. 482/1991 Sb. v platném znění), tak i se záměry sociální politiky vlády. V žádném případě však nelze hovořit o tom, že v řešení sociální situace osob přistupujete

plošně, neboť se jedná o cílený, adresný a diferencovaný přístup k řešení příjmové a sociální situace jednotlivých žadatelů o dávky sociální péče.

S výsledkem zjištění seznamuji pana poslance dopisem, který Vám zasílám v příloze na vědomí.

Věřím, že i nadále budete individuálně a citlivě přistupovat k řešení problému Vašich spoluobčanů, kteří se ocitli ve svízelné životní situaci.

Ing. Jindřich Vodička
ministr práce a sociálních věcí České republiky

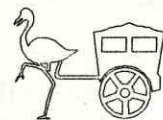

Autobusem, pěšky, či na kole?

Tak lze charakterizovat situaci, která nastala ve většině měst České republiky, kde byla zavedena městská doprava.

K 30. červnu letošního roku skončila totiž státní dotace na městské dopravy. Tím vznikla kuriózní situace. ČAD není (údajně) schopna bez dotace na městskou dopravu tuto provozovat. Města při sestavování rozpočtu s tímto nemohla počítat a tedy na tuto dotaci nemají. Pro upřesnění v případě města Kralupy se jedná o jeden milion korun za rok.

Jaká je skutečnost? ČAD odjela měsíc červenec bez dotace, na srpen již žádala dotaci od města. Zde se pak nabízelo několik řešení. Buď městskou dopravu k 1. 8. t.r. zrušit, jak to např. udělalo město Neratovice, nebo se snažit peníze na dotaci sehnat. Kralupy volily druhou cestu, a protože věc nesnesla odkladu, uvolnila MR z mimorozpočtových peněz 85 tisíc korun, takže se v srpnu jezdilo. Město dále požádalo okolní obce a větší závody o spoluúčast. Výsledek - ani koruna. Jeden mimokralupský závod se dal slyšet, že má zaměstnanců na výběr, ať se tedy o dopravu stará každý sám. Obrátili jsme se na soukromé autodopravce - za menší dotaci nebude nikdo městskou dopravu provozovat.

12. srpna žádala Česká automobilová doprava vyjádření, zda od 1. září městskou dopravu zastaví, nebo další měsíční dotaci. Nezbylo než uvolnit dalších 85.000,- Kč. Protože ale mimorozpočtový důl není bezdůlný, není jiná možnost, než od října městskou dopravu radikálně seškrtnat. Zůstane asi zachováno několik linek dopravujících děti do škol a některý spoj na kralupský hřbitov.

S touto skutečností bude nutno počítat při sestavování rozpočtu města na rok 1994. Snad i soukromí autodopravci zjistí časem, že se městská doprava dá zorganizovat tak, aby vyšla s menší dotací.

O všech úpravách a změnách budeme občany města obratem informovat.

MUDr. E. Borek, člen MR

Informujeme

V měsíci červnu 1993 se v Městském muzeu uskutečnila přednáška doprovázená filmem, který natočil občan našeho města pan Karel Zítek, kapitán české plachetnice Carmen. Ta se zúčastnila plavby po stopách Kryštofa Kolumba u příležitosti 500 let objevení Ameriky. Akce nesla název Grand Regatta Columbus 92 - Quincentenary a zúčastnilo se jí 147 plachetnic z mnoha států světa. Start byl stanoven na 25. duben 1992 ze španělského Cadizu, vedl přes Kanárské ostrovy, San Juan do New Yorku a Bostonu, nazpět pak přes Liverpool do Hamburku. Posádku Carmen tvořili 4 muži - kapitán Karel Zítek, Zdeněk Bařina, Zdeněk Teubner a František Skořepa. Urazili téměř 10.000 mil, do cíle dojeli jako nejmenší plachetnice a získali ve své kategorii 9. místo. Přednáška se znovu uskuteční v září v Městském muzeu v Kralupch nad Vlt. a doporučuji, nenechte si ji ujít, stojí to za to! Přesný termín bude zveřejněn na plakátech.

29. srpna 1993 se ve zdraví a svěžesti dožil ing. Otakar Špecinger 70ti let. Od svého mládí se zajímal o historii a kulturu povltavské oblasti. Dodnes vyšlo z jeho pera 55 samostatných vlastivědných a životopisných prací, několik tisíc článků a rozhlasových relací. Řada jeho odborných statí byla zveřejněna ve vědeckých časopisech. U příležitosti životního jubilea O. Špecingera je od 25. 8. t.r. uspořádána v obrazárně městského muzea výstava jeho publikací. Zveme všechny občany k návštěvě.

Sdružení zdravotně postižených ZO Kralupy nad Vlt. upozorňuje, že dne 24. října bude od 15,00 hodin přítomna v sekretariátu ZO, Hůrka 1046, vedoucí Střediska pro poradenství a soc. rehabilitaci pí Schwertnerová z Mělníka. Bude potvrdovat průkazky a vystavovat trojúhelník.

V budově Telcom Kralupy n/Vlt. byla uvedena do provozu bezbariérová telefonní kabina, opatřená sklop-ným sedadlem. Zdravotně postižení mají při jejím užívání přednost. Mohou ji užívat v úřední hodiny: po - pá 7 - 19,30, so 7 - 12 a 12,30 - 17,45, ne 8 - 11,45

Vážený spoluobčané,

využíváme stránek kralupského Zpravodaje k informování široké veřejnosti o prostém faktu.

Jsmetady!

Kdo?

STRANA DEMOKRATICKÉ LEVICE SDL

Kde stojíme: Na levé straně politického spektra jako nedílná součást LEVÉHO BLOKU.

Jsmet stranou, která chce usilovat o občanskou spokojenost, a proto se zasazuje o prosperující sociálně demokratický a právní stát. Dospěli jsme k poznání, že stále více občanů tohoto státu si začíná uvědomovat nezbytnost ochrany svých sociálních a národních zájmů. Jsmet stranou levicovou a věříme, že všechny politické subjekty levice, levého středu a středu budou schopny nalézt společnou řeč a dospět k reálné alternativě, již budou schopny garantovat.

Chceme k tomu přispět důslednou kvalifikovanou a realistickou levicovou politikou.

Proto se budeme zasazovat o to, aby levice jako celek byla schopna v zastupitelských sborech předkládat reálné alternativní návrhy (projekty).

Parlamentní, regionální a obecní politiku považujeme za rovnocennou. Jakékoliv změny ve prospěch lidí práce a sociálně ohrožených skupin obyvatelstva jsou našim prvořadým úkolem. Proto pokládáme levicovou sounáležitost za prioritní a náš přístup k ní spatřujeme především v působnosti LB.

Chtěli bychom proto najít společnou cestu se všemi levicově smýšlejícími spoluobčany ať už organizovanými, či ne.

Společně pracovat ke zlepšení životních podmínek v našem městě a to je v současných poměrech úkol nadmíru složitý. Chceme se otevřít lidem, kteří se nenašli v jiných stranách. Lidem, kteří si zrovna tak jako my říkají, že to, k čemu směřuje současný vývoj v naší společnosti, nemůže být to pravé.

Další informace pro zájemce poskytneme na adrese:

Miroslav Vinduška, V zátiší 1024, Kralupy nad Vlt. I
Květa Hanousková, Velvarská 159, Kralupy nad Vlt. III.

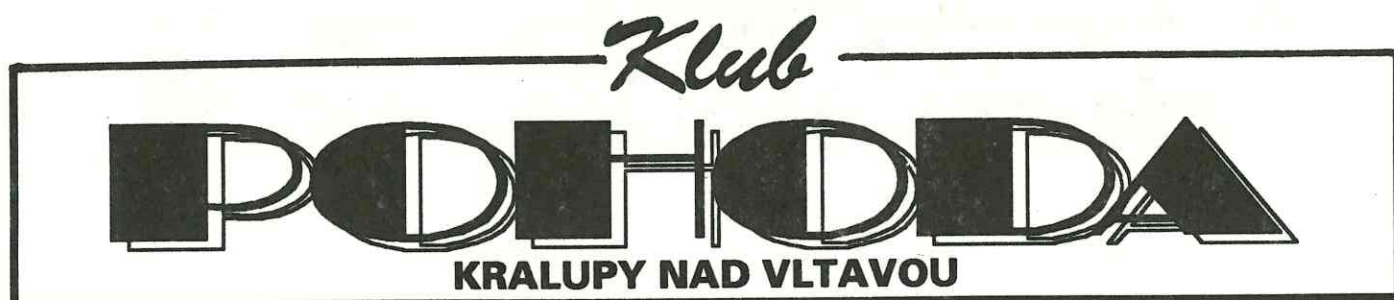

Klub POHODA vstupuje do nové sezóny s novým vedením.

Během prázdnin *ing. Hradilík* rezignoval na svou funkci. Novou ředitelkou Klubu POHODA je paní *Mileva Slávková*.

Středa 1.září od 16 hod.	Úvodní informační schůzka kursů němčiny	Velká klubovna
Čtvrtek 2.září od 14 hod.	POSEZENÍ Přátelské setkání Klubu důchodců s promítáním diapositivů p. Hyreše. EGYPT I.	Malá scéna
Úterý 7.září od 16 hod.	Zápis do kursů baletu a pohybové výchovy pro děti od 5 - 8 let.	Baletní sál
Středa 8.září od 15 hod.	Zápis do společenského tance pro děti od 8 - 15 let	Baletní sál
Čtvrtek 9.září	Klub důchodců - návštěva Břevnovského kláštera s prof. <i>ing. Pelzbauerovou, CSc.</i> Odjezd vlakem v 7.57. Sraz v budově vedle kostela v 10 hod.	
Úterý 14. září	Klub důchodců - výlet do Libčic, Dolánek a Chvatěrub. Odjezd vlakem v 8.29.	
Čtvrtek 16.září	Beseda Klubu důchodců s kulturním programem	Velká klubovna
Středa a čtvrtek 22. a 23.září	Dvoudenní autobusový zájezd do Jindřichova Hradce, Slavonic, Dačic a Landštejna. Odjezd v 6.00 od Klubu POHODA.	
Čtvrtek 30.září od 14 hod.	POSEZENÍ Přátelské setkání Klubu důchodců s promítáním diapositivů p. Hyreše. EGYPT II.	Malá scéna

Likvidátor firmy **ZVON a.s.** se sídlem Kralupy n. Vlt. **oznamuje**, že tato společnost vstoupila dnem 1.8.1993 do

likvidace

Likvidátorem byl jmenován *Ing. Zdeněk Novák*, který vyzývá všechny věřitele, aby veškeré pohledávky, případně jiná práva, přihlásili ve smyslu § 73 Obchodního zákoníku do 31. října 1993 na adresu:

Zvon a.s., nám. J. Seiferta 698, 278 01 Kralupy n. Vlt. II

Esperanto

vede *Dr. Ing. František Veselý*

Srazy budou od září 1993 ve čtvrtek od 14,00 - 16,00 v **KLUBU**. Výuka letos bude rozšířena ještě o základní informace o psychotronice a UFO. *Zájemci z řad školní mládeže budou vítáni.*

SPOLEČNOST PRO OCHRANU

group 4
SECURITAS

akciová společnost

zajišťující profesionální ostrahu objektů

přijme

muže ve věku 21-55 let, trestně bezúhonné s ukončeným středním vzděláním - min. výuční list.

Nabízíme

zajímavou práci, sociální jistoty a schopným možnost postupu ve funkcích. Uchazečům s praxí v ochranných službách poskytneme platové zvýhodnění.

Možnost zaměstnání i v Kralupech, Mělníku a Kladně.

130 00 PRAHA 8 * Chelčického 45 * tel. 02/27 38 83

Nakupujte v OSP

"Lidé o nás nevědí, nevědí o tom, že si k nám mohou přijít nakoupit jako do kterékoliv prodejny, třeba jako do železářství. Sice po zveřejnění našeho inzerátu ve vašem Zpravodaji se situace trochu zlepšila, ale pomozte nám, ať se dostaneme do kralupského vědomí, vždyť u nás nakoupí občané levněji, než v jiných prodejnách."

A o kom je vlastně řeč? O OSP - Okresním stavebním podniku, Zápotockého ulice v Lobečku. Paní Němcová, která k nám do redakce přišla, pokračovala:

"Lidé si myslí, že OSP bylo zrušeno, ale není tomu tak. V budoucnu se budeme privatizovat a zřejmě ponese nový název STAVIMO. Už nyní se snažíme ho dostat do podvědomí lidí, ale dosud jsme registrováni jako Okresní stavební podnik."

U nás nakoupíte veškerý stavební materiál, od hrubé stavby až po instalaci elektro, vody, topení, dále sanitární techniku. Skladově vedeme zatím pouze tuzemské výrobky, ale na přání zákazníka zajistíme i požadovaný zahraniční výrobek.

Rozhodnete se například, že budete stavět rodinný dům. Můžete nám předat projekt a naši pracovníci vám zajistí vše potřebné pro stavbu. Vedeme i časové dodávky. To znamená, že víte, že příští jaro budete potřebovat třeba elektromateriál a tak si ho už nyní můžete objednat a my vám ho doručíme na místo až v době, kdy ho požadujete, tedy na jaře. Odpadne vám starost myslet na tyto záležitosti a můžete se věnovat jiné činnosti."

Nedalo nám to, abychom si neověřili uvedené informace a opravdu, dveře, které jsme do kulturního domu potřebovali, jsme v OSP koupili o více než sto korun levněji než v jiné kralupské prodejně. Jen by se zde měli zamyslet nad prodejní dobou pro veřejnost. Prodává se sice každý den, od pondělí do pátku, vždy od 6,00 do 14,30 hodin, ale alespoň jeden den v týdnu z delší prodejní dobou by přišel vhod nejdělnímu stavebníkovi, nebo třeba sobota dopoledne!

Telefonní číslo do OSP je 518, ozve se ústředna a odtud vás přepojí podle požadovaného materiálu do příslušného skladu.

Můžeme doporučit, nakupujte v OSP! Jsou levnější a snaží se vyjít zákazníkovi vstříc. Na vaše přání dovezou u nich zakoupený materiál až na místo určení.

Zaznamenala *Věra Pauli*

Kulturní a Společenské Středisko

228 27

Brzy se přiblíží čas plesových radovánek, pro některé příležitost vrhnout se do víru společenského života, pro ostatní alespoň jedenkrát za rok možnost se pěkně obléknout a vyjít si s přáteli do společnosti za zábavou a tancem.

Dle zájmu, který jsme v loňském roce zaznamenali (formou častých telefonátů) ze strany našich obyvatel, by o plesy zájem byl - ale ouha. Pořadatelů ubylo, snad se i vyměnily generace a ti mladší již do toho nemají chuť, nebo chybí finance, nebo snad obojí dohromady. Dotazů typu "proč je tak málo plesů", nebo "bude ještě nějaký ples", byla opravdu spousta.

A proto jsme se toho ujaly my, kulturní pracovníci v Kralupech, a vyzýváme tímto všechny staré, nové i staronové pořadatele, této léty již prověřené a vyzkoušené zábavy, aby tuto činnost opět obnovili.

Kulturní a společenské středisko vám k tomu nabízí zrenovovaný velký sál i přilehlé prostory za velmi solidní smluvní ceny. Dále můžeme nabídnout i doplňkové služby, např. zajištění občerstvení dle konkrétní objednávky, zajištění hudby včetně povinností s tím spojených, konkrétní úpravu sálu dle vašich individuálních požadavků a pod.

Vaše objednávky s požadovanými termíny přijímáme osobně, písemně i telefonicky na č. 228 27 v kanceláři KaSS.

Hana Plicková

● Pátek 3. září od 10 - 16 hodin

DODATEČNÝ ZÁPIS do tanečních

● Sobota 4. září ve 20 hodin

VIDEODISKOTÉKA JIRKY VANÍČKA

Vstupné 25,-

● Pondělí 6. září od 15 do 17 hodin - velký sál

ROZDĚLENÍ ZÁJEMCŮ do kroužků jazykových kursů

● Sobota 11. září ve 20 hodin

DISKOTÉKA ESO A DISKŮKEJ P. MILICKÝ

Vstupné 25,-

● Neděle 12. září v 18 hodin

● Pondělí 13. září v 19 hodin

ZAHÁJENÍ KURSŮ tance a společenské výchovy

Pátek 17. září ve 20 hodin

Činoherní klub Praha

MICHAL FRAYN: BEZ ROUCHA

Světově proslulá anglická komedie o divadle a hercích.

Režie: Jiří Menzl

Hrají: Josef Abrhám nebo Jiří Menzl, Jitka Asterová nebo Barbora Lechnerová, Petr Čepek, Veronika Freimanová, Kateřina Frýbová, Jiří Hálek, Rudolf Hrušínský ml., Jana Švandová, Oldřich Vízner.

Vstupné 50,- 45,- 40,-

● Čtvrtek 16. září v 19,30 hodin

KONCERT AUS

Symfonický orchestr České armády vystoupí ve společenském domě Vltava v rámci "Hudebních slavností A. Dvořáka v jeho rodném kraji". V programu uslyšíte skladby tohoto Mistra: Předehra Karneval, Koncert a moll pro housle a orchestr (solo G. Demeterová) a Symfonii č. 8 G dur.

Na koncert platí abonentní vstupenky KPH. Zbylé vstupenky v předprodeji nebo u pokladny KaSS.

Vstupné 20,- a děti 10,-

● Sobota 18. září ve 20 hodin

DISKOTÉKA - JARDY ŠINDLERA

Vstupné 20,-

● Sobota 25. září ve 20 hodin

DISKOTÉKA JARDY ŠINDLERA

Vstupné 20,-

● Úterý 28. září v 19,30 hodin

VE DNE ZATAŽENO, V NOCI ROZTAŽENO

aneb Co týden dal

Zábavný pořad našeho předního imitátora Zdeňka Izera, který paroduje a imituje nejen naše představitele politické scény, ale také naše přední herce a zpěváky. Na klávesy doprovází Marek Dobrodinský. Před vystoupením si můžete zakoupit desky a kazety CARMEN!

Vstupné 30,- 28,- 25,-

Potřebujete se naučit dobře a rychle psát na psacím stroji? Máte doma počítač a chcete správně a rychle ovládat klávesnici? Umožní Vám to návštěva našich

KURSŮ PSANÍ STROJEM

1 x týdně 2 vyučovací hodiny Kursovné na celý rok 500,- Kč

Přihlášky v KaSS denně 7 - 11,30 a 13 - 15,30 (čt do 17,00) hod., tel. 228 27

Prázdniny se chýlí ke konci a ve většině domácností před nástupem do nového školního roku přichází na řadu gruntování ve skříních, lamentování nad každým kusem oděvu, který je ještě pěkný, ale již z nějakého důvodu nevyhovuje. Většinu z nich je nám líto vyhodit, a tak je přesouváme ze skříně do skříně, a nakonec stejně skončí v popelnici, v lepším případě ve sklepě nebo ve sběrných surovinách.

Při pohledu na ceny dětského oblečení mladé maminky litujeme. Připravili jsme proto pro ně následující burzu pod názvem

PO DĚTECH - PRO DĚTI

Pod tímto názvem se skrývá příjem a prodej čistého a kvalitního dětského oblečení všeho druhu a velikostí. Věříme, že nabídka bude pestrá, ceny nízké a všichni zájemci dobře prodají i nakoupí.

Příjem: úterý 7.9. celý den od 8,00 - 16,00 hod. **Prodej:** středa 8.9. a čtvrtek 9.9. od 8,00 - 16,00 hod.
vše ve společenském domě Vltava

Již v pátek si mohou všichni zájemci, kteří se akce zúčastní jako prodávající, vyzvednout zbylé věci, nebo peníze za prodané oděvy. Za každou věc danou do prodeje přijímáme manipulační poplatek 1,- Kč, 10% z prodejní ceny bude věnováno na Festival her pro děti.

Mimořádně přijímáme chlapecké a dívčí šaty do tanečních!

Podzimní sezóna

Již tradičně je měsíc září vstupem do nové kulturní sezóny. Všichni pracovníci kulturního střediska si přejí, aby se tento vstup vydařil a za tímto účelem, kromě přípravy kulturních pořadů a akcí, probíhala po dobu letních měsíců i rekonstrukce a úprava společenského domu Vltava.

Díky sponzorům: s.p. Kaučuk, Lihovar, Barvy a laky, a.s. Spořitelna a Keramo Kralupy nad Vlt., firmě PAMP (malířské práce za nejnižší ceny), Koloniál Anna, Papírnictví p. Janovského a spol., Drogerie p. Novotný, obě kralupská knihkupectví a spol. s r.o. Megum Mělník, kteří v minulé sezóně vydatně podporovali naše kulturní dění a bez kterých bychom některé akce, vzhledem k jejich finanční náročnosti, vůbec nemohli pořádat, mohli jsme přistoupit k takovým akcím, jako je vymalování celého objektu společenského domu, opravě a povrchovým nátěrům střechy, neboť nám již do všech prostor zatékalo. Tato akce si vyžádala zatím 290.000,- Kč.

Povinná rekonstrukce a následná revize elektrického zařízení, které je zastaralé a mnohdy již nevyhovující předpisům, stála 42.000,- Kč.

Čekají nás ještě další, ne zrovna levné akce, jako je oprava a rekonstrukce výměňkové stanice, nutné opravy jevištní techniky, kde jsou měřítka revizí velmi přísná.

Z toho vyplývá, že i na tomto "poli" naší činnosti se činíme seč nám síly a finanční prostředky stačí. Přejeme si, aby se našim návštěvníkům u nás líbilo, aby si každý v naší nabídce našel právě ten "svůj" pořad a aby s námi společnými silami navodili tu správnou atmosféru klidu a pohody, které máme v poslední době v životě poskrovnu. Tímto děkujeme i dalším novým potenciálním sponzorům, kteří se rozhodnou přispět byť i malou částkou na kralupskou kulturu. Zároveň děkujeme i Městskému úřadu v Kralupech nad Vltavou za pravidelné dotace, kterými zajišťuje chod kulturního domu a členům městského zastupitelstva za podporu kralupské kultury.

Pro podzimní sezónu hledáme sponzory zvláště pro tato divadelní představení, kde náklady činí v průměru 25.000,-Kč na jednu inscenaci:

Někdo to horké rád - Divadlo Ypsilon Praha
Čochtan vypravuje - Divadelní společnost Josefa Dvořáka
Audience v chudobinci - Šíp a Uhlíř

Uvítáme i částečnou úhradu nákladů. Sponzorům nabízneme zdarma reklamu v kralupském Zpravodaji, na plakátech a v programech KaSS.

kollektiv pracovníků KaSS

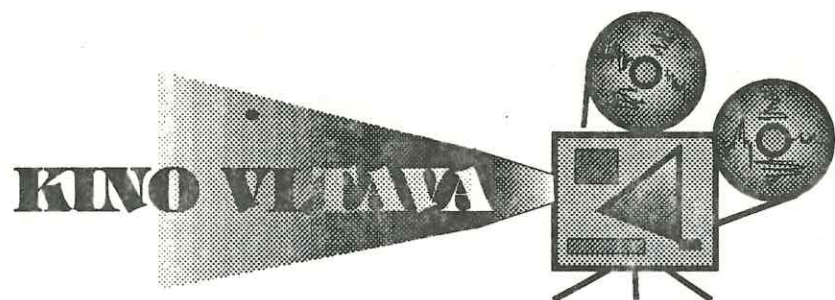

Informace přes den na tel. 22827

Vstupenky v předprodeji tel. 211 01

Hraje denně, kromě čtvrtka, od 17,15 a 19,45 hodin, není-li uvedeno jinak.

Předprodej vždy 1 hodinu před začátkem prvního představení.

1. **Ruka na kolébce** USA, č.t., ●
st Nedejte si ujít úspěšný horor v hlavní roli s Rebeccou De Mornayovou.
Tímto filmem končí letní promítání jen od 19,45 hod.! Vstupné: 19,- 21,-
- 3.- 5. **Kickboxer** USA, č.v., □
pá - ne Kurt Sloan nalezl v poměrně mladém věku své životní poslání. Musí pomstít svého bratra, jehož zmrzačení thajským šampiónem kickboxu Tong Poem byl svědkem. Cesta za vítězstvím je však podmíněna tvrdým tréninkem těla i duše.
 Režie: Mark DiSalle a David Worth Vstupné: 21,- 23,-
- 6.- 8. **Tělo jako důkaz** USA, č.v., ●
po - st Krásná majitelka galerie (Madonna) likviduje své starší bohaté milence zajímavým způsobem - pomocí nezkrtného sexuálního apetitu. Její obhájce Frank (Willem Dafoe) se sice snaží zachovat profesionální odstup, ale nezadržitelně propadá jejímu nebezpečnému kouzlu.
 Režie: Uli Edel Vstupné: 19,- 21,-
- 10.-12. **Pro hrst dolarů** I-NĚM-ŠP, č.v., š.ú., *
pá - ne Zapadlý kout v Novém Mexiku je terorizován dvěma rodinnými klany. Jednoho dne přijíždí cizinec, který umí tasit rychleji než všichni ostatní. Přijíždí, aby prosadil právo ...
 Režie: Sergio Leone Vstupné: 19,- 21,-
- 13.- 15. **Nestvůrky z vesmíru** USA, č.v., *
po - st Poprvé se na plátnech kin můžeme setkat s malými ježatými příšerkami z vesmíru (první díl jsme viděli na videu) - Critters se tentokrát chtějí vrátit domů, ale při návratu do rodného kosmu se zřítí a dopadnou do malého provinčního amerického městečka. Tam právě "zuří" velikonoce a žravé potvůrky se mají na co těšit.
 Vstupné: 19,- 21,-
- 17.- 19. **Dobrodruzi z velkoměsta** USA, č.v., *
pá - ne Čtyři přátelé - čtyřicátníci - se rozhodnou jet do Nového Mexika a strávit tam dovolenou jako kovbojové. Divočina jim však připraví víc dobrodružství než je jim milé.
 Režie: Ron Underwood Vstupné: 19,- 21,-
- 20.- 22. **Oheň v oblacích** USA, č.t., š.ú., □
po - st Podle skutečné, byť těžko uvěřitelné události vznikl film Roberta Liebermana o muži, kterého v roce 1975 údajně unesli ufoňi ...
 Vstupné: 21,- 23,-
- 24.- 29. **Konec básníků v Čechách** ČR, *
pá - st Další osudy Štěpána a Kendyho, hrdinů úspěšné "Básnické trilogie" Ladislava Pecháčka a Dušana Kleina. Tentokrát se Štěpán vrací do rodného města, aby se porozhlédl po novém zaměstnání a dostává se do absurdního soukolí privatizovaného zdravotnictví. Hrají: Pavel Kříž, David Matásek, Tereza Brodská a plejáda dalších vynikajících herců.
 Vstupné: 21,- 23,-

KINO JEDNOHO DNE

30.
 č

Kladivo na čarodějnice

ČR, š.ú., ●

Připomenete si starší český film, natočený podle románu Václava Kaplického o čarodějnických procesech. Přijmete-li naše pozvání, nebudete litovat.

Vstupné: 11,- 13,-

- mládeži do 12 let nepřístupno č.t. české titulky
 ● mládeži do 15 let nepřístupno č.v. česká verze
 * mládeži přístupno š.ú. širokoúhlá projekce

Nově otevřená vzorková prodejna
 velkoobchodu a maloobchodu s nábytkem

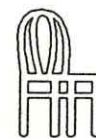

INTERNAB



spol. s r.o.

NABÍZÍ ŠIROKÝ VÝBĚR:

kancelářského nábytku, sedacích souprav,
 kuchyňských linek, stolů, židlí,
 osvětlení a podlahových krytin

Prodejna: Pražská 122 (hostinec Modrá hvězda)
 Kralupy nad Vlt. - Minice
 tel. 0205/83 135 fax 0205/22 731 0205/21 632
 Otevřeno: po, st, pá 8 - 16
 út, čt 8 - 18

LS

LENKA SLABÁ

zlatnické práce na zakázku
 opravy, úpravy, výkup
 zlatého a stříbrného zboží

Kralupy nad Vltavou III - Mikovice, V sadech 503
 příjem a výdej zakázek - úterý a čtvrtek od 1530 do 1800 hodin

PRO CHVÍLE POHODY

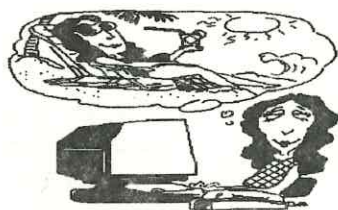

Výhercem křížovky z prázdninového čísla se stala paní Marie Ovsenáková, Nelahozeves čp. 18. Blahopřejeme a čekáme paní Ovsenákovou v Kulturním a společenském středisku v Kralupích nad Vltavou, kde si vyzvedne výhru - 2 volné vstupenky buď na některý z programů KaSS, nebo do kina Vltava.

Dnešní křížovka je hlavně pro ty náročnější. V legendě je uvedeno čtrnáct jmen různých zeměpisných míst (uvedena v abecedním pořádku v nápovědě), ale vlastní tajenku tvoří různé váhy a míry. Možná, že si vzpomenete na své prarodiče, kteří ještě počítali na funty, kopy, žejdlíky, strychy či couly. V tajence je uvedeno tolik váhových, délkových či objemových jednotek, kolik je těch zeměpisných míst. Takže, co to je, když se řekne LÁTRO nebo PÍD či ZRNO?

VODOROVNĚ: A. ☞ holba nebo 0,7074 l), ☞ (32 lotů nebo 0,56 kg), ☞ (26,34 mm), ☞ (dva korce nebo 1 600 sáhů) - B. Dívčí jméno, polní cesta (zast.), střecha světa, islandská zátoka - C. Vojenský útvar, jízdní voják, nejběžnější české jméno, pořadač, starobabylonská bohyně země - D. Pramáci, chodská okovaná hůl, Indián, holandský ostrov, ☞ (36 stop nebo 3,5966 m²) - E. Otázka 1. pádu, okrasný pták, město v Iránu, africký stát, železité víno - F. Jasnovidce, město v Itálii, kropící nádoba, beran (nář.) - G. Značka mouky, kožní choroba, jugoslávská řeka, druhová číslovka, ☞ (7,5859 km), - H. Zvýšená tónina, islandské město, místo v Izraeli, ženské jméno, mužský hlas - I. Tělocvičný povel, německé město (Čáchy), ženské jméno, sídlo ve Španělsku, označení města se sochou Svobody - J. Rozhlasový přijímač, město v USA, německy "omyl", australský medvídek, označení 1000 kg - K. ☞ (235,17 g), ☞ (česká míra 59,14 cm), ☞ (4 pražské lokte nebo 2,39 m), ☞ (tři pěsti nebo 0,316 m).

SVISLE: 1. ☞ (1,5 měřice nebo 2887,3 m²), podvod 2. Kov zn. Pb, franc. "král", jas - 3. Cizí ženské jméno, autor povídky Zlatý scarabeus a básně Havran, pouštní bod - 4. SPZ okr. Benešov, ☞ (12 bodů nebo 2,19 mm), zázrak - 5. Starobabylonské božstvo vod, citoslovce překvapení, kočí, osobní zájmeno - 6. Travnatý pozemek, místo v Indii - 7. Hlavní město Zambie, mužské jméno (29.9.) - 8. Mužské jméno (25.6.), ☞ (základní měřidlo), usušená tráva - 9. Háj, místo v Saudské Arabii, slovensky "nikdo" - 10. Souhláska jiného názvu koroze, pobídka, malá pusa, lat. souhláska - 11. Povel pro psa, vitaminový prostředek - 12. Členovec, skotské místo - 13. Místo v Syrii, výčnělek, místo v Grónsku - 14. Alžírská váhová jednotka, ☞ (dva žejdlíky po 0,354 l), zámezi v kopané - 15. Něm. osobní zájmeno, ukrajinsky "co", něm. "duše", angl. dopisní zkratka pro muže - 16. Zlatokopecký pozemek, slov. "kapsa" - 17. Zkamenělá pryskyřice, španělské místo - 18. Mužské jméno (1.10.), povrchový důl, iránské místo - 19. SPZ Tábora, indický pán, kysličník hliníku - 20. Japonská délková míra, velký čaroděj, mužské jméno (14.8.), tisková agentura USA - 21. Stát USA, hladovec (nář.)

Nápověda: Aachen, Aberl, Ajat, Akbar, Akris, Amán, Aosta, Attá, Ecija, Hasra, Lagaim, Lania, Poitr, Sádi - rohan, Anavit, Irtum, lik.

	1	2	3	4	5	6	7	8	9	10	11	12	13	14	15	16	17	18	19	20	21
A																					
B																					
C																					
D																					
E																					
F																					
G																					
H																					
I																					
J																					
K																					

Křížovku v potu tváře kontroloval redakční luštitel Petr Altmyšák.

Vážení zákazníci,
fa ZLATNICTVÍ

ŽAMBO

Sokolská ulice 139,
ulička mezi bývalým kinem Střed a italskou cukrárnou,
přístup též podchodem přímo z náměstí.

nabízí tyto služby

- ☞ opravy zlatých a stříbrných šperků (i na počkání)
- ☞ výroba z doneseného i našeho materiálu
- ☞ prodej zlatých, stříbrných a zlacených šperků
- ☞ čištění šperků ultrazvukem

Jsme tady pro Vás !!

po, st, pá 8,00 - 15,30
út, čt 10,00 - 17,30

☎ 0205 / 23 590

Firma

Expres Print

Vám nabízí

- ✓ kopírování do formátu A3 na počkání do formátu A0 do 5 pracovních dnů barevné do 5 pracovních dnů
- ✓ tisk svatebních oznámení
- ✓ expresní tisk firemních tiskopisů
- ✓ prodej hospodářských tiskopisů i přímopřepisných
- ✓ výroba razítek TRODAT® i klasických
- ✓ výroba vizitek klasických do týdne exklusivních do 3 týdnů

Sokolská 139, Kralupy nad Vltavou

tel / tad / fax (0205) 23 590

KLUBY SOCIÁLNÍCH SLUŽEB
TEL.: 0205/22782 PRIVAT 0205/23727

BÁRA

ŠAFARÍKOVA 358 KRALUPY N.VLT. PSČ 278 01
B.U. 9118157-178/0800 IČO 43731163

vedly do provozu zatím :

- *dětský klub Barunka*, sponzorovaný Českou spořitelnou Kralupy a *klub Senior* pro ty pokročilé.
- Při této příležitosti chceme poděkovat všem, kdož nám pomáhali naplnit heslo "silnější má vždy chránit slabšího". Jsou to především - zastupitelstvo města Kralupy nad Vlt. a městská rada, v čele s panem starostou Mgr. P. Ryntem
- sociální odbor MÚ, v čele s pí Hofmanovou
- sociálně zdravotní komise, v čele s pí Holekovou
- ale také projektanti, pánové ing. Gobl, ing. Kodada a Richt, - prováděcí firmy pánů Hřebíčka, Bašty, Giovagnoniho a Zdeňka Šatavy s Josefem Trčkou spolu s partou mladých - Archou.

Nezvládli bychom to ani bez podniků Kaučuk a Barvy a laky, v čele s pány řediteli, ani bez sponzora České státní spořitelny.

Nechť v našem městě skutečně vždy silnější chrání slabšího.

za kluby Bára
Jindra Šatavová